

Alpha IP

ASIR 63001

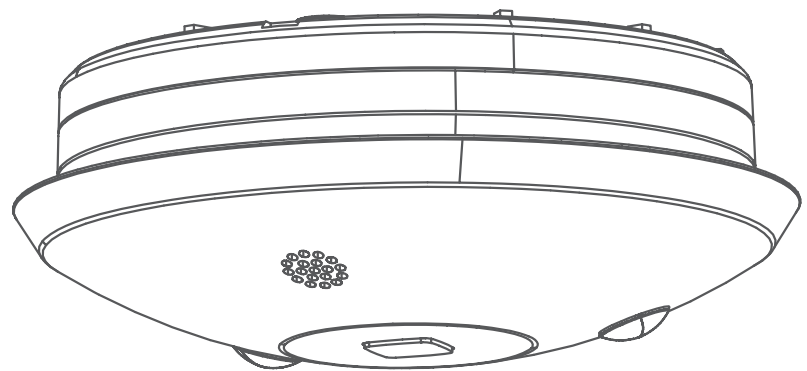

Bedienungsanleitung

DEU ENG

Inhalt

1	Zu dieser Anleitung	3
1.1	Gültigkeit, Aufbewahrung und Weitergabe der Anleitung	3
1.2	Symbole	3
2	Sicherheit	4
2.1	Bestimmungsgemäße Verwendung	4
2.2	Sicherheitshinweise	4
3	Funktion	5
4	Geräteübersicht	6
4.1	Technische Daten	6
5	Inbetriebnahme	7
5.1	Gerät anlernen	7
5.2	Montage	8
5.2.1	Montage an Wand oder Decke	8
5.2.2	Montage auf Unterputzdose	9
6	Bedienung	10
7	Anzeigen	10
7.1	Statusanzeigen	10
7.2	Fehleranzeigen	11
8	Batterien wechseln	12
9	Reinigen	12
10	Werkseinstellungen herstellen	13
11	Außerbetriebnahme	14
12	Entsorgen	14

1 Zu dieser Anleitung

1.1 Gültigkeit, Aufbewahrung und Weitergabe der Anleitung

Diese Anleitung gilt für die Alpha IP Alarmsirene (ASIR 63001). Sie enthält Informationen, die für die Inbetriebnahme und Bedienung notwendig sind. Bevor mit dem Gerät gearbeitet wird, ist diese Anleitung vollständig und gründlich zu lesen. Die Anleitung ist aufzubewahren und an nachfolgende Benutzer weiterzugeben.



Diese Anleitung sowie zusätzliche Alpha IP Systeminformationen sind stets aktuell unter www.alphaip.de zu finden.



Systeminformationen, Funktionen und Bedienschritte aus der Anleitung des Alpha IP Access Point (HAP 2001) sind zu berücksichtigen.

1.2 Symbole

Folgende Symbole werden in dieser Anleitung verwendet:

**Gefahrzeichen:**

Weist auf eine Gefahr mit möglichem Personenschaden hin

**Hinweis:**

Kennzeichnet eine wichtige oder nützliche Information



Voraussetzung



Ergebnis, das aus einer Handlung erfolgt



Aufzählung ohne feste Reihenfolge

1., 2.

Anweisung mit fester Reihenfolge

2 Sicherheit

2.1 Bestimmungsgemäße Verwendung

Die Alpha IP Alarmsirene ASIR 63001 ist eine Systemkomponente des Alpha IP Systems und dient

- der Installation in wohnungsähnlichen Umgebungen,
- als Komponente für Alpha IP Sicherheitsanwendungen,
- der akustischen und optischen Signalisierung im Alarmfall,
- der drahtlosen Verbindung und Kommunikation weiterer Alpha IP Komponenten.

Jegliche andere Verwendung, Änderungen und Umbauten sind ausdrücklich untersagt. Eine nicht bestimmungsgemäße Verwendung führt zu Gefahren, für die der Hersteller nicht haftet und zum Gewährleistungs- und Haftungsausschluss.

2.2 Sicherheitshinweise

Zur Vermeidung von Unfällen mit Personen- und Sachschäden sind alle Sicherheitshinweise in dieser Anleitung zu beachten. Für Personen- und Sachschäden, die durch unsachgemäße Handhabung oder Nichtbeachten der Gefahrenhinweise verursacht werden, wird keine Haftung übernommen. In solchen Fällen erlischt jeder Gewährleistungsanspruch. Für Folgeschäden wird keine Haftung übernommen.

- Das Gerät nur in technisch einwandfreiem Zustand verwenden.
- Die Leistungsgrenzen des Gerätes und dessen Umgebungsbedingungen einhalten.
- Das Gerät nur in trockener sowie staubfreier Umgebung betreiben.
- Das Gerät keinem Einfluss von Feuchtigkeit, Vibrationen, ständiger Sonnen- oder anderer Wärmeeinstrahlung, Kälte oder mechanischen Belastungen aussetzen.
- Sicherstellen, dass keine Kinder mit dem Produkt oder der Verpackung spielen. Gegebenenfalls Kinder beaufsichtigen.
- Das Verpackungsmaterial nicht achtlos liegen lassen. Plastikfolien/-tüten, Styroporteile etc. können für Kinder zu einem gefährlichen Spielzeug werden.

3 Funktion

Die Alpha IP Alarmsirene ist für den Einsatz in Innenräumen konzipiert und sorgt im Alarmfall, ausgelöst z.B. durch einen Alpha IP Bewegungsmelder, für eine akustische und optische Signalisierung. Die Deaktivierung des Alarms erfolgt über angelernte Alpha IP Geräte oder die Alpha IP App. Der integrierte Lautsprecher sendet bei Aktivierung einen Signalton mit einem Schalldruckpegel von mehr als 90 dB aus. Dabei kann zwischen einer Reihe von unterschiedlichen Signaltönen gewählt werden. Zwei rote LED-Signalleuchten sorgen zusätzlich für eine optische Signalisierung und stellen damit zusätzlich eine frühzeitige Warnung im Alarmfall sicher. Die batteriebetriebene Alarmsirene wird mit Schrauben und Dübeln über eine mitgelieferte Montageplatte an Wand oder Decke montiert. Durch den eingebauten Sabotagekontakt wird bei Demontage oder Manipulation der Alarmsirene über die App informiert.

Die Kommunikation mit anderen Komponenten erfolgt über das Home-matic (HmIP) Funkprotokoll. Die Funk-Übertragung wird auf einem nicht exklusiven Übertragungsweg realisiert, weshalb Störungen nicht ausgeschlossen werden können. Störeinflüsse können z. B. hervorgerufen werden durch Schaltvorgänge, Elektromotoren oder defekte Elektrogeräte.



Die Reichweite in Gebäuden kann stark von der im Außenbereich (Freifeld) abweichen.

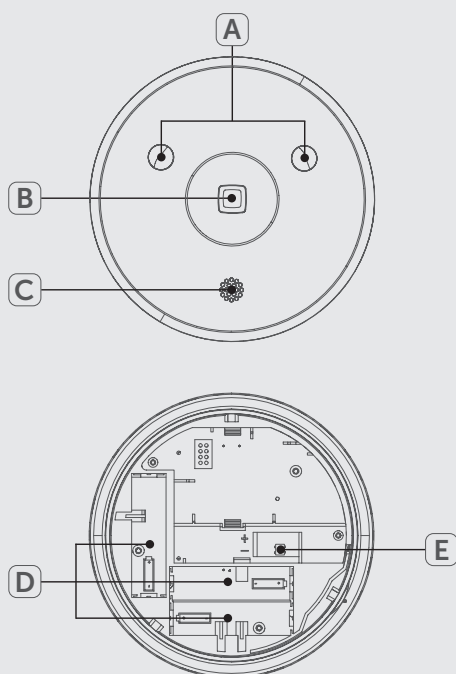

4 Geräteübersicht

- (A) Signalleuchten
- (B) Systemtaste und Geräte-LED
- (C) Lautsprecher
- (D) Batteriefach
- (E) Sabotagekontakt

4.1 Technische Daten

Geräte-Kurzbezeichnung	ASIR 63001
Versorgungsspannung	3 x 1,5 V LR06/Mignon/AA
Stromaufnahme	max. 300 mA
Batterielebensdauer	2 Jahre (typ.)
Schutzart	IP20
Umgebungstemperatur	5 bis 35 °C
Abmessungen (Ø x H)	124 x 45 mm
Gewicht	136 g (inkl. Batterien)
Funkfrequenz	868,3 MHz / 869,525 MHz
Typ. Funkreichweite	250 m (Freifeld)
Empfängerkategorie	SRD category 2
Duty Cycle	< 1 % pro h / < 10 % pro h
Richtlinien	2014/53/EU Funkanlagen 2014/30/EU EMV 2011/65/EU RoHS

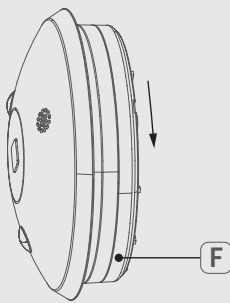

5 Inbetriebnahme

5.1 Gerät anlernen

Vor Funktionsfähigkeit der Alarmsirene muss die Integration in das Alpha IP System über den Access Point (HAP 21001) erfolgen. Dazu wird das Gerät wie folgt angelernt.

⇒ Der Alpha IP Access Point ist über die Alpha IP App eingerichtet.

1. Die Alpha IP App auf dem Smartphone öffnen.
2. Den Menüpunkt *Gerät Anlernen* auswählen.
3. Die Montageplatte (F) vom Gerät abdrehen (vgl. Abb. links).
4. Den Isolierstreifen aus dem Batteriefach herausziehen. Der Anlernmodus wird automatisch für 3 Minuten aktiviert.

Der Anlernmodus ist manuell über die Systemtaste (vgl. „Geräteübersicht“ auf Seite 6) für 3 Min. aktivierbar.

5. Das Gerät erscheint automatisch in der App.
6. Zur Bestätigung des Anlernvorgangs die letzten vier Ziffern der Gerätenummer (SGTIN) in der App eingeben oder den beiliegenden QR-Code Scannen. Die Gerätenummer befindet sich auf der Rückseite.

Nach einem erfolgreichen Anlernvorgang leuchtet die LED grün. Leuchtet die LED rot, den Vorgang wiederholen.

7. Den Anweisungen in der Alpha IP App folgen.

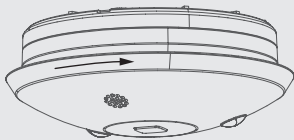
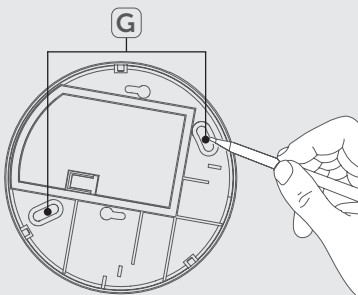

5.2 Montage

Die Alarmsirene wird an der Wand bzw. Decke oder auf einer Unterputzdose montiert.

5.2.1 Montage an Wand oder Decke

WARNUNG

Personenschaden durch elektrischen Schlag!

Wird beim Bohren während der Wandmontage eine stromführende Leitung beschädigt, besteht die Gefahr eines elektrischen Schlages.

- Den Montageort vor der Bohrung auf Leitungen prüfen.
- Sicherstellen, dass sich keine Leitungen an der zu bohrenden Stelle befinden.
- Gegebenenfalls den Montageort wechseln.

⇒ Die Inbetriebnahme ist durchgeführt.

1. Eine geeignete Montageposition auswählen.
2. Sicherstellen, dass keine Leitungen an der Position verlaufen.
3. Bohrlöcher (G) mit Hilfe der Montageplatte anzeichnen (vgl. Abb. links).
4. Bei Steinwänden die vorgezeichneten Löcher mit einem geeigneten Bohrer bohren.

Bei Holzwänden können die Schrauben direkt eingeschraubt werden. Eine Bohrung mit einem 1,5 mm Holzbohrer kann das Eindrehen der Schrauben erleichtern.

5. Die Dübel in die Bohrungen einsetzen.
6. Die Montageplatte mittels der mitgelieferten Schrauben montieren.
7. Die Alarmsirene auf die Montageplatte setzen und festdrehen (vgl. Abb. links.)

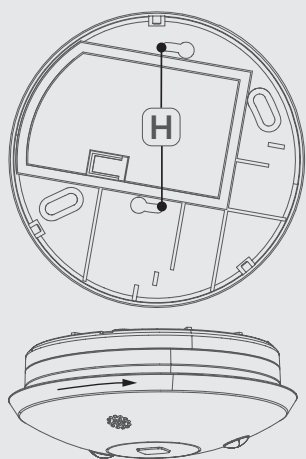

5.2.2 Montage auf Unterputzdose

Die Alarmsirene kann mit Hilfe der Montageplatte auf Unterputz-/Installationsdosen montiert werden.

WARNUNG

Personenschaden durch elektrischen Schlag!

Durch mögliche in der Unterputzdose befindliche, offene Leiterenden besteht die Gefahr eines elektrischen Schlages.

- Montage nur auf Unterputzdosen ohne offene Leiterenden.
- Änderungen und Arbeiten an der Hausinstallation oder an der Niederspannungsverteilung sind nur von einer autorisierten Fachkraft zulässig.
- Gegebenenfalls den Montageort wechseln.

⇒ Die Inbetriebnahme ist durchgeführt

1. Die Montageplatte mittels der mitgelieferten Schrauben in den entsprechenden Öffnungen (H) montieren.
2. Die Alarmsirene auf die Montageplatte setzen und festdrehen (vgl. Abb. links.)

6 Bedienung

Nach dem Anlernen und der Montage des Gerätes erfolgt die Konfiguration über die Alpha IP App.

7 Anzeigen

Die LED der Systemtaste des Gerätes signalisiert durch Leucht- und Blinkmuster den Gerätestatus.

7.1 Statusanzeigen

Anzeige	Bedeutung	Bedeutung
Langes, grünes Leuchten	Vorgang bestätigt	Bestätigung vorgenommener Einstellung/Übertragung.
1 x oranges, 1 x grünes Leuchten (nach dem Einlegen der Batterien)	Testanzeige	Warten bis das Gerät bereit ist.
Kurzes, oranges Blinken	Funkübertragung	Warten bis die Übertragung beendet ist.
Kurzes, oranges Blinken (alle 10 Sek.)	Anlernmodus aktiv	Die letzten vier Ziffern der Geräte-Seriennummer eingeben.

7.2 Fehleranzeigen

Anzeige	Bedeutung	Lösung
1 x Langes, rotes Leuchten	Übertragungsfehler, Sendelimit erreicht (Duty Cycle)	<ul style="list-style-type: none"> • Den Befehl erneut senden, bei Duty Cycle Überschreitung nach spätestens einer Stunde. • Gerät auf einen Defekt überprüfen, z. B. mechanische Blockade. • Funkstörungen beseitigen.
6 x langes, rotes Blinken	Gerät defekt	<ul style="list-style-type: none"> • Die Anzeige in der App beachten. • Das Gerät durch einen Fachhändler überprüfen lassen. • Das Gerät austauschen.
Kurzes, oranges Leuchten	Batterien leer	<ul style="list-style-type: none"> • Batterien wechseln.

8 Batterien wechseln

Durch Blinkcodes am Gerät (vgl. „Anzeigen“ auf Seite 10) oder das Symbol  in der Alpha IP App wird eine geringe Batteriespannung signalisiert. Die Batterien durch neue ersetzen.

9 Reinigen

Das Gerät mit einem weichen, sauberen, trockenen und fusselreichen Tuch reinigen. Für die Entfernung von stärkeren Verschmutzungen kann das Tuch leicht mit lauwarmem Wasser angefeuchtet werden. Für die Reinigung ein lösungsmittelfreies Reinigungsmittel verwenden.

10 Werkseinstellungen herstellen

Durch Herstellen der Werkseinstellungen gehen alle vorgenommenen Einstellungen verloren.

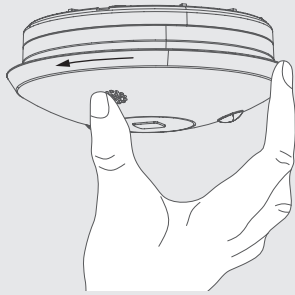

1. Das Gerät gegen den Uhrzeigersinn drehen, um es von der Montageplatte zu lösen (vgl. Abb. links).
 2. Eine Batterie aus dem Batteriefach entnehmen.
 3. 60 Sekunden warten.
 4. Die Batterie entsprechend der Markierung in das Batteriefach wieder einsetzen. Gleichzeitig die Systemtaste (vgl. „Geräteübersicht“ auf Seite 6) für 4 Sekunden gedrückt halten, bis die LED schnell orange blinkt.
 5. Die Systemtaste loslassen.
 6. Die Systemtaste weitere 4 Sekunden drücken, bis die LED grün aufleuchtet.
 7. Die Systemtaste wieder loslassen.
- ✓ Das Gerät führt einen Neustart durch.
 - ✓ Die Werkseinstellungen sind wiederhergestellt.

11 Außerbetriebnahme

1. Das Batteriefach öffnen.
2. Die Batterien entnehmen.
3. Das Gerät ordnungsgemäß entsorgen.

12 Entsorgen

Das Gerät nicht im Hausmüll entsorgen! Elektronische Geräte sind entsprechend der Richtlinie über Elektro- und Elektronik-Altgeräte über die örtlichen Sammelstellen für Elektronik-Altgeräte zu entsorgen.



Dieses Handbuch ist urheberrechtlich geschützt. Alle Rechte vorbehalten. Es darf weder ganz noch teilweise ohne vorheriges Einverständnis des Herstellers kopiert, reproduziert, gekürzt oder in irgendeiner Form übertragen werden, weder mechanisch noch elektronisch. © 2016

Alpha IP

ASIR 63001

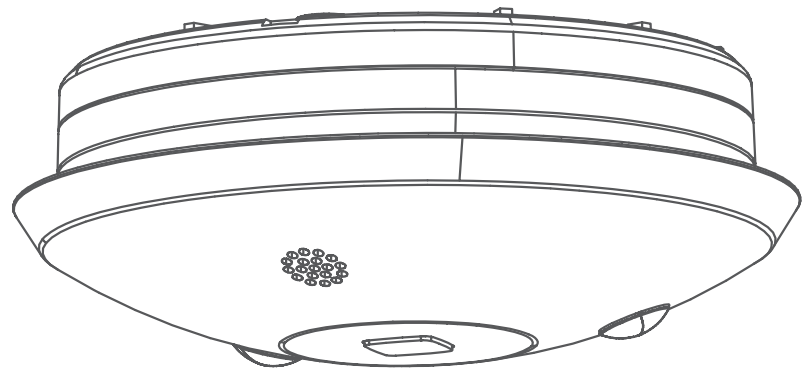

Instruction manual

DEU ENG

Contents

1	About these instructions	17
1.1	Validity, storage and forwarding of the instructions	17
1.2	Symbols	17
2	Safety.....	18
2.1	Intended use	18
2.2	Safety notes	18
3	Function	19
4	Device overview	20
4.1	Technical Data	20
5	Commissioning.....	21
5.1	Teach-in of the device	21
5.2	Installation	22
5.2.1	Installation to wall or ceiling	22
5.2.2	Installation on flush-type box	23
6	Operation	24
7	Displays.....	24
7.1	Status displays	24
7.2	Error indications	25
8	Changing batteries.....	26
9	Cleaning	26
10	Resetting factory settings	27
11	Decommissioning	28
12	Disposal	28

1 About these instructions

1.1 Validity, storage and forwarding of the instructions

These instructions apply to the Alpha IP Alarm Siren. These instructions include information necessary for commissioning and operating. These instructions must be read completely and thoroughly before commencing any work with the device. These instructions must be kept and handed over to future users.



These instructions as well as constantly up-to-date additional Alpha IP system information can be found under www.alphaip.de.



System information, functions and operating steps from the Alpha IP Access Point (HAP 2001) instructions must be followed.

1.2 Symbols

The following symbols are used in this manual:

**Hazard symbol:**

Indicates a hazard with possible personal damage

**Note:**

Identifies important or useful information

- ⇒ Preconditions
- ✓ Result from an action
- List without fixed order
- 1., 2. List with fixed order

2 Safety

2.1 Intended use

The Alpha IP Alarm Siren ASIR 63001 is a system component of the Alpha IP system and serves

- for installation in environments of residential use,
- as a component for Alpha IP security applications,
- for acoustic and optical signalling in case of alarm,
- for the wireless connection of further Alpha IP components and the communication with these

Every other use, modification and conversion is expressly forbidden. Improper use leads to dangers the manufacturer cannot be held liable for and will exempt guarantees and liabilities.

2.2 Safety notes

All safety notes in these instructions must be observed in order to avoid accidents causing personal damage or property damage. No liability is assumed for personal damage and property damage caused by improper use or non-observance of the danger notes. In such cases any warranty claim is invalid. There is no liability for consequential damages.

- Only use the device if it is in flawless state.
- Observe the performance limits of the device and its environmental conditions.
- Only operate the device in a dry and dust-free environment.
- Do not expose the device to the influence of humidity, vibration, continuous solar radiation or other types of radiation, coldness or mechanical load.
- Ensure that children do not play with this device or its packaging. Children must be monitored if necessary.
- Do not throw packaging material carelessly away. Plastic foils, bags, styrofoam parts etc. may become a dangerous plaything in the hands of children.

3 Function

The Alpha IP Alarm Siren is conceived for use indoors and ensures acoustic and optical signalling in cases of alarm, for example triggered by the Alpha IP Motion Sensor. The alarm is deactivated by taught-in Alpha IP devices or the Alpha IP app.

In case of activation, the integrated speaker gives out an alarm tone with a sound pressure level of more than 90 dB. Several different signal tones can be selected. Two red LED signal lamps additionally ensure optical signalling, thus guaranteeing an early warning in cases of alarm.

The battery-operated alarm siren is installed to a wall or a ceiling with a mounting plate, included in the scope of delivery, using screws and dowels. The integrated tampering contact sends an alarm to the app if someone tries to uninstall or manipulate the alarm siren.

Communication with other components is performed via the Homematic (HmIP) radio protocol. Radio transmission is realised on a non-exclusive transmission path; thus, interference cannot be completely excluded. Interference can be caused e. g. by switching processes, electric motors or defective electric appliances.



The range inside buildings can be strongly different from the range in open air.

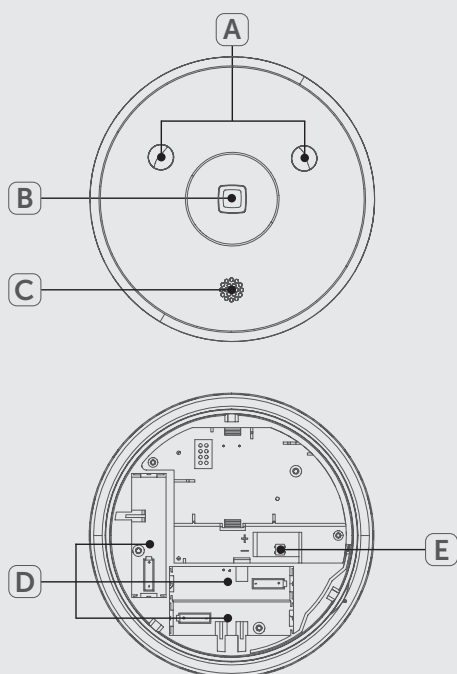

4 Device overview

- (A) Signal lights
- (B) System key and device LED
- (C) Speaker
- (D) Battery compartment
- (E) Tampering contact

4.1 Technical Data

Short designation of the device	ASIR 63001
Supply voltage	3 x 1,5 V LR06/Mignon/AA
Power consumption	max. 300 mA
Battery service life	2 years (typ.)
Protection type	IP20
Ambient temperature	5 bis 35 °C
Dimensions (Ø x H)	124 x 45 mm
Weight	136 g (including batteries)
Radio frequency	868,3 MHz / 869,525 MHz
Typ. radio range	250 m (in open air)
Receiver category	SRD category 2
Duty cycle	< 1 % per h / < 10 % per h
Guidelines	2014/53/EU Radio installations 2014/30/EU EMC 2011/65/EU RoHS

5 Commissioning

5.1 Teach-in of the device

Prior to operating the Alarm Siren, it must be integrated into the Alpha IP system via the Access Point (HAP 21001). For this, teach-in the respective device as follows.

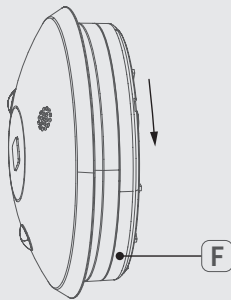

The teach-in mode can be activated manually for 3 minutes via the system key (see „Device overview“ page 20).

1. Open the Alpha IP app on your smart phone.
2. Select the menu item Teach-in device.
3. Remove the mounting plate (F) from the device by rotating (see figure on the left).
4. Remove the insulating strip from the battery compartment. The teach-in mode is automatically activated for three minutes.



The LED will light up in green after a successful teach-in process. The process must be repeated if the LED lights up in red.

5. The device will be displayed automatically in the app.
6. For confirmation of the teach-in process, enter the last four digits of the device number (SGTIN) in the app or scan the supplied QR code. The device number can be found on the back side of the device.

7. Follow the directions of the Alpha IP app.

5.2 Installation

The alarm siren must be mounted to a wall or a ceiling, or to a flush-type box.

5.2.1 Installation to wall or ceiling

WARNING

Personal injury by electric shock!

If a live wire is damaged during drilling work, there is danger of electric shock.

- Inspect the installation place for wires prior to drilling.
- Ensure that no wires are hidden behind the spot to be drilled.
- Change the place of installation if necessary.

⇒ The commissioning has been performed.

1. Select a suitable installation position.
2. Ensure that no lines are laid at this position.
3. Mark the drilling holes (G) using the mounting plate as a template (see figure on the left).
4. For stone walls, drill the marked holes with a suitable drill.

If wooden walls are present, the screws can be directly screwed into the wood. Pre-drilling with a 1.5 mm wood drill facilitates the screw installation.

5. Insert the dowels into the bores.
6. Install the wall-mount support with the supplied screws.
7. Position the alarm siren onto the mounting plate and rotate to fix it (see figure on the left).

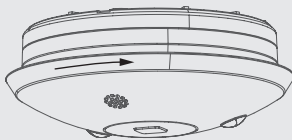
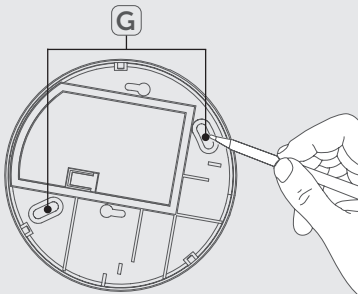

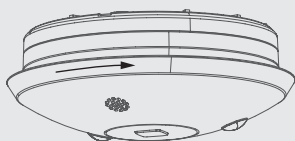
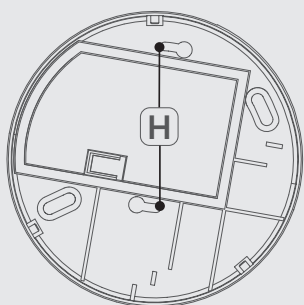

5.2.2 Installation on flush-type box

The alarm siren can be installed to flush-type or junction boxes using the mounting plate.

WARNING

Personal injury by electric shock!

Danger of electric shock due to possible stripped conductor ends in the flush-type box.

- Installation only to flush-type boxes without stripped conductor ends.
- Modifications and works at the building installation system or to the low voltage distribution system may only be performed by an authorised specialist.
- Change the place of installation if necessary.

⇒ The commissioning has been performed.

1. Install the mounting plate with the supplied screws in the corresponding bores (H).
2. Position the alarm siren onto the mounting plate and rotate to fix it (see figure on the left).

6 Operation

After the teaching-in and the installation of the device, the configuration is performed via the Alpha IP app.

7 Displays

The LED of the system key of the device signals the device status by means of light and flashing patterns.

7.1 Status displays

Display	Meaning	Meaning
Long lighting in green	Process confirmed	Confirmation of performed setting/transmission.
1 lighting in orange and 1 lighting in green (after plugging into a power outlet)	Test indication	Wait until the device is ready.
Short flashing, orange	Radio transmission	Wait until the transmission has ended.
Short flashing, orange (once every 10 seconds)	Teach-in mode active	Enter the last four digits of the serial number of the device.

7.2 Error indications

Display	Meaning	Solution
Long lighting in red	Transmission error, transmission limit reached (duty cycle)	<ul style="list-style-type: none"> • Re-send the command after one hour at the latest in case of exceeded duty cycle. • Check the device for defects, • e. g. mechanical blocking. • Eliminate radio interference.
6x long flashing, red	Device defective	<ul style="list-style-type: none"> • Observe the indication in the app. • Have the device checked by a specialist dealer. • Replace the device.
Short lighting in orange (after receipt message)	Batteries empty	Change the batteries

8 Changing batteries

Flashing codes at the device (see „Displays“ page 24), or the symbol  in the Alpha IP app, signalises low battery voltage. Replace the batteries.

9 Cleaning

Clean the device with a soft, clean, dry, and lint-free cloth. The cloth may be moistened with lukewarm water for the removal of heavier contamination. Use a solvent-free cleaning agent for cleaning.

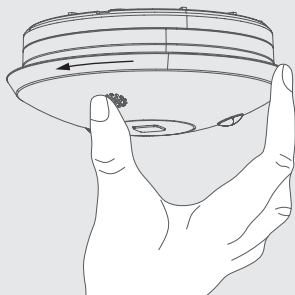

10 Resetting factory settings

All settings will be lost when the factory settings are restored.

1. Rotate the device counter-clockwise in order to detach it from the mounting plate (see figure on the left).
 2. Remove a battery from the battery compartment.
 3. Wait 60 seconds.
 4. Re-insert the battery into the battery compartment according to the marking. Simultaneously press the System key (see „Device overview“ page 20) for 4 seconds until the LED flashes quickly in orange.
 5. Release the System key.
 6. Press the System key again for 4 seconds until the LED lights up in green.
 7. Release the System key again.
- ✓ The device restarts.
 - ✓ The factory settings are reset.

11 Decommissioning

1. Open the battery compartment.
2. Remove the battery.
3. Dispose of the device properly.

12 Disposal

Do not dispose of the device with domestic waste!

Electronic devices/products must be disposed of according to the Directive for Waste Electrical and Electronic Equipment at the local collection points for waste electronic equipment.



This manual is protected by copyright. All rights reserved. It may not be copied, reproduced, abbreviated or transmitted, neither in whole nor in parts, in any form, neither mechanically nor electronically, without the previous consent of the manufacturer. © 2016